

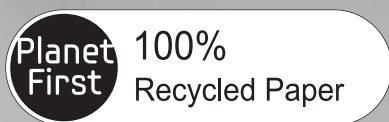

RT77K*
RT72S*

Холодильник

Руководство пользователя



Данное руководство напечатано на полностью перерабатываемой бумаге.

RUSSIAN



представьте ВОЗМОЖНОСТИ

Благодарим вас за покупку устройства Samsung.
Для получения более полного обслуживания
зарегистрируйте свое устройство на веб-узле
www.samsung.com/register



Невстраиваемый бытовой прибор

Информация о безопасности

	Символ «не для пищевой продукции» применяется в соответствии с техническим регламентом Таможенного союза «О безопасности упаковки» 005/2011 и указывает на то, что упаковка данного продукта не предназначена для повторного использования и подлежит утилизации. Упаковку данного продукта запрещается использовать для хранения пищевой продукции.
	Символ «петля Мебиуса» указывает на возможность утилизации упаковки. Символ может быть дополнен обозначением материала упаковки в виде цифрового и/или буквенного обозначения.

ИНФОРМАЦИЯ О БЕЗОПАСНОСТИ





• Перед началом работы с холодильником ознакомьтесь с данным руководством и сохраните его для получения справочных сведений в будущем.









• Поскольку это руководство относится к нескольким моделям сразу, некоторые функции данного холодильника могут отличаться от описанных ниже.

ЗНАКИ ПРЕДУПРЕЖДЕНИЯ

 ПРЕДУПРЕЖДЕНИЕ	Применяется в ситуациях, которые при несоблюдении мер безопасности могут повлечь за собой нанесение вреда здоровью или смерть.
 ВНИМАНИЕ	Применяется в ситуациях, которые при несоблюдении мер безопасности могут повлечь за собой травмы или повреждение оборудования.

ПРОЧИЕ ЗНАКИ

	Действие запрещено.
	Не разбирать.
	Не трогать.
	Следовать инструкции.
	Необходимо отсоединить вилку шнура питания от розетки.
	Необходимо заземлить во избежание поражения электрическим током.
	Обратиться в сервисный центр.

Данные условные обозначения и их расшифровки призваны оградить пользователей устройства от получения травм. Тщательно следуйте всем инструкциям.

После ознакомления с данным документом сохраните его для последующего обращения.

Уведомление о соответствии требованиям ЕС

Данное изделие отвечает требованиям Директивы по низковольтным устройствам (2006/95/ЕС), Директивы по электромагнитной совместимости (2004/108/ЕС) и Директивы по экологическому проектированию (2009/125/ЕС), дополняемой Нормой (ЕС) No 643/2009 Европейского Союза.



- Перед использованием данного холодильника установите и расположите его в подходящем месте в соответствии с инструкцией.
- Используйте данное устройство по назначению, описанному в данном руководстве.
- Любой ремонт данного холодильника должен выполняться квалифицированными специалистами.
- При утилизации упаковки устройства убедитесь, что она не вредит окружающей среде.
- Это устройство не предназначено для использования людьми (включая детей) с ограниченными физическими, сенсорными или умственными способностями или лицами, у которых нет опыта или знаний, если их действия не контролируются или если они не проинструктированы относительно использования устройства лицом, отвечающим за безопасность.
- Чтобы дети не могли играть с печью, не оставляйте их без присмотра.

2_ Информация о безопасности

СТРОГИЕ ЗНАКИ ПРЕДУПРЕЖДЕНИЯ



- Не устанавливайте холодильник во влажном помещении или помещении, где он может контактировать с водой.
- Повреждение изоляции электрических компонентов может привести к поражению электрическим током или возгоранию.
- Не размещайте холодильник в зоне действия прямых солнечных лучей, а также источников тепла, таких как печи, комнатные обогреватели или другие устройства.
- Не подключайте несколько устройств к одному сетевому фильтру. Холодильник должен быть подключен к отдельной розетке, рабочее напряжение которой соответствует напряжению, указанному на заводской табличке холодильника.
- Это обеспечит оптимальную работу устройства и предотвратит перегрузку домашней электросети, которая в случае перегрева проводки может привести к возгоранию.
- Избегайте слишком близкого расположения шнура питания к задней стенке холодильника
- Он может быть поврежден.
- Не ставьте тяжелые предметы на шнур питания и избегайте его чрезмерного изгибания.
- Это может привести к возгоранию.
- Для ремонта или замены шнура питания в случае его износа или повреждения немедленно обратитесь к изготовителю или в службу технического обеспечения.
- Не используйте шнур питания со следами повреждения по всей длине или по краям.
- Для замены шнура питания в случае его повреждения немедленно обратитесь к изготовителю или в службу технического обеспечения.
- При перемещении холодильника убедитесь, что шнур питания не поврежден.
- Не подключайте шнур питания влажными руками.
- Перед чисткой или ремонтом холодильника необходимо отсоединить его от питания.
- При чистке вилки не используйте мокрую или влажную ткань.
- При чистке вилки шнура питания удаляйте загрязнения или пыль.
- В противном случае существует риск возгорания.
- После отсоединения холодильника от розетки повторное включение допускается через десять минут.
- Не подсоединяйте вилку шнура питания к незакрепленной стенной розетке.
- В противном случае существует риск возгорания или поражения электрическим током.
- После установки холодильника необходимо обеспечить прямой доступ к шнуру питания.
- Холодильник необходимо заземлить.
- Во избежание поражения электрическим током холодильник необходимо заземлить.
- Не используйте газовые трубы, телефонные линии или другие проводники электрического тока в качестве точки заземления.
- Неправильное использование заземляющего разъема может привести к поражению электрическим током.
- Не разбирайте и не ремонтируйте холодильник самостоятельно.
- В противном случае существует риск возгорания, сбоев в работе холодильника или получения травм.
- Если вы почувствовали запах химикалий или дым, немедленно отсоедините вилку шнура питания от розетки и обратитесь в сервисный центр Samsung.
- Убедитесь в отсутствии препятствий для вентиляционных отверстий или крепежной конструкции.
- Не используйте каких-либо механических приборов или способов для ускорения процесса размораживания, кроме рекомендованных изготовителем.
- Избегайте повреждений контура хладагента.
- Не размещайте и не используйте электроприборы внутри холодильника или морозильной камеры, кроме тех, что рекомендованы изготовителем.
- Перед заменой элементов внутреннего освещения холодильника отсоедините вилку шнура питания от розетки.
- В случае возникновения трудностей при замене освещения обратитесь в сервисный центр.
- Холодильник не рекомендован к использованию детьми или инвалидами без надлежащего присмотра.
- Убедитесь, что дети не играют вблизи холодильника.
- Не допускайте, чтобы дети висли на дверце холодильника. В противном случае они могут получить серьезные травмы.
- Не прикасайтесь к внутренним стенкам морозильной камеры или содержащимся в ней продуктам мокрыми руками.
- В противном случае существует риск обморожения.
- Если холодильник не используется в течение длительного времени, отсоедините его от розетки.
- Повреждение изоляционного материала может привести к возгоранию.
- Не ставьте тяжелые предметы на холодильник.
- В противном случае при открытии или закрытии дверцы предмет может упасть, причинив травму или повредив оборудование.

Информация о безопасности _3

ПРЕДУПРЕЖДАЮЩИЕ ЗНАКИ



- Данное устройство предназначено для хранения продуктов питания в домашних условиях.
- При этом необходимо соблюдать сроки хранения продуктов, указанные изготовителем. См. соответствующие инструкции.
- Бутылки необходимо размещать вплотную друг к другу, чтобы избежать их выпадения из холодильника.
- Не помещайте бутылки или стеклянные контейнеры в морозильную камеру.
- При замораживании содержимого стекло может лопнуть, а осколки причинить травму.
- Не распыляйте воспламеняющиеся вещества вблизи холодильника.
- В противном случае существует риск взрыва или поражения электрическим током.
- Избегайте попадания воды внутрь холодильника и на его внешнюю поверхность.
- В противном случае существует риск возгорания или поражения электрическим током.
- Не храните летучие или воспламеняющиеся вещества в холодильнике.
- Бензоловый растворитель, спирт, эфир, сжиженный нефтяной газ или другие подобные вещества могут привести к взрыву.
- Если вы надолго уезжаете из дома, освободите холодильник от продуктов и выключите его.
- Не храните в холодильнике медицинские, химические или другие чувствительные к изменению температуры вещества.
- Не храните в холодильнике вещества, требующие строгого температурного контроля.
- Не ставьте на холодильник контейнеры с жидкостью.
- В противном случае при разлиии жидкости существует риск возгорания или поражения электрическим током.
- Избегайте повреждения выключателей дверцы на внутренних стенках или средней части холодильника.
- Это может привести к сбоям в работе.

ПРЕДУПРЕЖДАЮЩИЕ ЗНАКИ ПРИ ЧИСТКЕ ХОЛОДИЛЬНИКА

- Не вставляйте пальцы в отверстие диспенсера и следите за тем, чтобы в него не попали посторонние предметы.
- Это может повлечь за собой травмы или повреждение оборудования.
- При чистке вилки не используйте мокрую или влажную ткань; удаляйте загрязнения или пыль.
- В противном случае существует риск возгорания.
- После отсоединения холодильника от розетки повторное включение допускается только через пять минут.

ПРЕДУПРЕЖДАЮЩИЕ ЗНАКИ ПРИ УТИЛИЗАЦИИ

- При утилизации данного или любого другого холодильника снимите дверцы и уплотнители. Это необходимо, чтобы дети или домашние животные не оказались заблокированными внутри устройства.
- Не вытаскивайте из холодильника полки, чтобы дети не смогли в него залезть.
- В изоляционном материале содержится циклопентан. Газы, при помощи которых надувается изоляционный материал, требуют особой утилизации.
За сведениями по экологически безопасной утилизации таких газов обратитесь в местные органы власти. Перед утилизацией холодильника убедитесь, что ни одна из труб, расположенных на его задней части, не имеет повреждений.
Трубы следует утилизировать на открытой местности.
- Данное устройство содержит фторсодержащие парниковые газы, отвечающие требованиям Киотского протокола.
Данное устройство герметично.
Не пропускает газы в атмосферу.
Тип хладагента: R-134a
Количество: 0,16 кг
Потенциал глобального потепления (Global Warming Potential — GWP) = 1300

4_ Информация о безопасности

ДОПОЛНИТЕЛЬНЫЕ СОВЕТЫ ПО ПРАВИЛЬНОМУ ИСПОЛЬЗОВАНИЮ



- Чтобы обеспечить оптимальную работу устройства, выполните следующие инструкции.
- Не помещайте продукты вблизи вентиляционных отверстий на задней панели устройства, это может создать помехи для свободной циркуляции воздуха в морозильной камере.
- Перед тем как положить продукты в морозильную камеру, плотно упакуйте их или помещайте в герметичные контейнеры.
- Не размещайте новые продукты рядом с замороженными.
- Не помещайте газированные или смешанные напитки в морозильную камеру.
- Соблюдайте сроки хранения и годности замороженных продуктов.
- Если вы планируете отсутствовать менее трех недель, нет необходимости отсоединять холодильник от питания. Однако если вы планируете отсутствовать дольше, необходимо извлечь все продукты из холодильника. Отключите холодильник, очистите его, промойте и высушите.
- В случае сбоя питания обратитесь в местный офис энергетической компании и узнайте, сколько продлятся ремонтные работы. Большинство сбоев питания устраняются в течение одного или двух часов и не влияют на работу холодильника. Тем не менее во время выключения питания старайтесь пользоваться холодильником как можно реже. В случае если устранение сбоя питания займет более 24 часов, извлеките все замороженные продукты из холодильника.
- Если в комплект холодильника входят ключи, их необходимо хранить в недоступном для детей месте, подальше от самого холодильника.
- При установке в помещении, температура которого выходит за рамки минимального указанного значения температуры устройства, оно может работать нестабильно (существует возможность размораживания продуктов или повышения температуры в морозильной камере).
- Не храните продукты, которые быстро портятся при низких температурах (например, бананы, дыни).
- Чтобы обеспечить оптимальное замораживание льда, поместите лоток для льда в указанное изготовителем место.
- Нет необходимости специально размораживать холодильник, это происходит автоматически.
- Повышение температуры в процессе разморозки соответствует требованиям стандарта ISO. Если вы хотите избежать нежелательного повышения температуры замороженных продуктов в процессе разморозки, оберните каждый из них газетными листами.
- Любое повышение температуры замороженных продуктов в процессе разморозки сокращает срок хранения таких продуктов.

Советы по экономии энергии

- Установите холодильник в прохладной сухой комнате с достаточной вентиляцией. Обеспечьте, чтобы на него не падал прямой солнечный свет и никогда не устанавливайте его рядом с прямым источником тепла (например, батареей отопления).
- Никогда не загромождайте на холодильнике никакие отверстия или решетки.
- Дайте теплой пище остыть до комнатной температуры перед тем, как ставить ее в холодильник.
- Кладите в морозильную камеру замороженные продукты, которые вы хотите оттаять. В этом случае вы можете использовать низкие температуры замороженных продуктов для охлаждения продуктов в холодильной камере.
- Не держите дверцу холодильника открытой слишком долго, когда кладете в него продукты или вынимаете их. Чем на меньшее время открывается дверца, тем меньше льда образуется в морозильной камере.
- Регулярно очищайте заднюю панель холодильника. Пыль увеличивает энергопотребление.
- Не устанавливайте температуру ниже необходимого уровня.
- У основания холодильника и у задней панели должно быть достаточно места для циркуляции воздуха. Не перекрывайте вентиляционные отверстия.
- При установке холодильника оставьте зазоры справа, слева, сзади и сверху. Это позволит вам снизить энергопотребление и, соответственно, сумму счетов за электричество.

Информация о безопасности _5

Содержание

УСТАНОВКА И НАСТРОЙКА ХОЛОДИЛЬНИКА	6	Подготовка к установке холодильника
	7	Выравнивание холодильника
	7	Установка и демонтаж ручки дверцы
	8	Настройка холодильника

6

ЭКСПЛУАТАЦИЯ ХОЛОДИЛЬНИКА SAMSUNG	8	Работа с цифровым экраном
	10	Управление температурой
	12	Приготовление льда
	12	Работа с диспенсером для воды
14	Извлечение аксессуаров холодильника	

8

ВЫЯВЛЕНИЕ НЕИСПРАВНОСТЕЙ

15

Установка и настройка холодильника

ПОДГОТОВКА К УСТАНОВКЕ ХОЛОДИЛЬНИКА

Благодарим вас за покупку холодильника Samsung. Надеемся, что вы останетесь довольны множеством современных функций и особенностей данного устройства.

Выбор наилучшего местоположения для холодильника

- Установите холодильник вне зоны действия прямых солнечных лучей.
- Установите холодильник на ровной (или почти ровной) поверхности.
- Обеспечьте достаточное пространство для дверцы холодильника.
 - Для получения дополнительных сведений по размещению холодильника см. рисунок с размерами ниже.

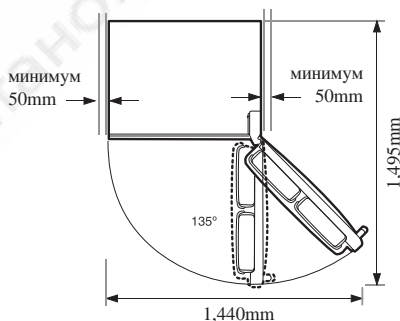
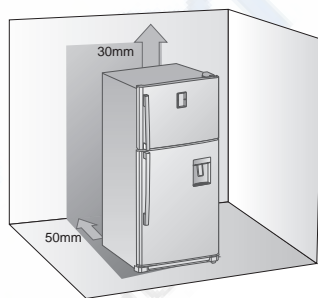

- Обеспечить достаточно пространства справа, слева, сзади и сверху для циркуляции воздуха. Это поможет сэкономить электроэнергию.
- Не устанавливайте холодильник в помещении с температурой ниже 10°C.
- Обеспечить свободное перемещение устройства для обслуживания и ремонта.



ВНИМАНИЕ

При установке и обслуживании холодильника или чистке пространства за ним аккуратно переместите устройство на открытое место, а затем верните его обратно. Убедитесь, что пол в помещении способен выдержать вес холодильника, заполненного продуктами питания. В противном случае пол может быть поврежден.



ВНИМАНИЕ

• Сверните остаток шнура питания сзади холодильника, чтобы не повредить его при перемещении устройства.

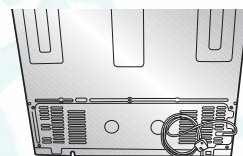

ВЫРАВНИВАНИЕ ХОЛОДИЛЬНИКА

Если передняя часть устройства расположена немного выше, чем задняя, открывать и закрывать дверцу будет значительно легче.

Ситуация 1) Устройство наклонено влево.

- Поворачивайте левую регулировочную ножку в направлении стрелки до тех пор, пока устройство не выровняется.

Ситуация 2) Устройство наклонено вправо.

- Поворачивайте правую регулировочную ножку в направлении стрелки до тех пор, пока устройство не выровняется.

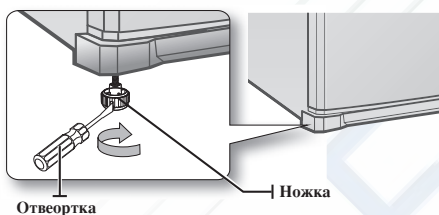

Отвертка

Ножка

<Ситуация 1>

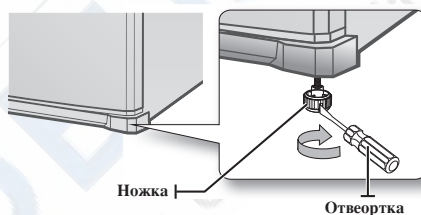

Ножка

Отвертка

<Ситуация 2>

УСТАНОВКА И ДЕМОНТАЖ РУЧКИ ДВЕРЦЫ

Установка ручки дверцы

1. Совместите фиксаторы ручки с разъемами на левой стороне дверцы.
2. Закрепите ручку, нажав на нее рукой или при помощи резинового молотка.
3. Убедитесь, что ручка закреплена, потянув ее вверх, потом вниз.

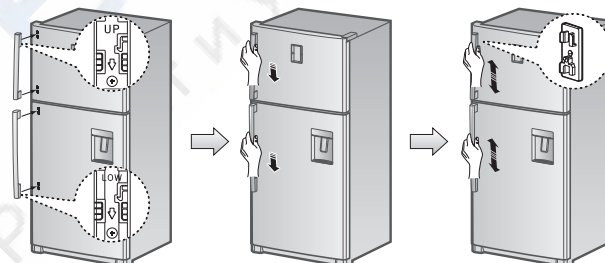

Установка и настройка _7

НАСТРОЙКА ХОЛОДИЛЬНИКА

После того как холодильник установлен, вы можете настроить его и насладиться полной функциональностью устройства.

Чтобы настроить функции холодильника, необходимо выполнить следующие шаги.

В случае некорректной работы устройства проверьте источник питания и электричества или обратитесь к разделу устранения неисправностей в конце данного руководства.

При возникновении дополнительных вопросов обратитесь в сервисный центр Samsung.

1. Установите холодильник в подходящем помещении, обеспечив достаточное свободное место между устройством и стеной. См. инструкции по установке в данном руководстве.
2. После включения питания холодильника убедитесь, что при открытии дверцы срабатывает внутреннее освещение.
3. Установите регулятор температуры на минимальное значение и подождите один час. Морозильная камера должна немного охладиться, а мотор заработать стабильно.
4. После включения питания холодильнику потребуется несколько часов, чтобы установить соответствующий уровень температуры. После того как такой уровень будет установлен, в холодильнике можно размещать продукты и напитки.

Эксплуатация холодильника SAMSUNG

РАБОТА С ЦИФРОВЫМ ЭКРАНОМ

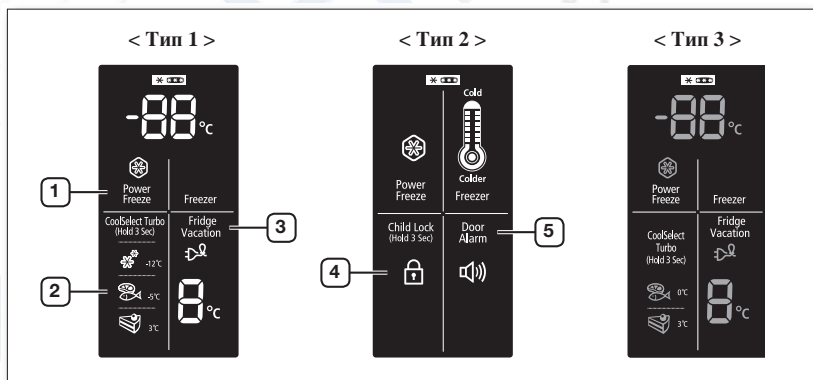

1 Мощная заморозка ❄️

При включении функции мощной заморозки появится соответствующий значок. Эта функция будет полезна в ситуации, когда требуется большое количество льда. Нажмите кнопку Power freeze (мощная заморозка), и производство льда увеличится. Когда будет произведено достаточное количество льда, нажмите эту кнопку еще раз, чтобы отключить функцию мощной заморозки.

- ☑ При использовании данной функции возрастает энергопотребление. Не забудьте выключить функцию мощной заморозки, когда она больше не нужна, и уста новите обычный температурный режим холодильника. Функцию мощной заморозки необходимо включать как минимум за сутки до размещения большого количества продуктов в морозильной камере.

② Технология Coolselect Turbo < Тип 1 >

Значки Fresh (свежие продукты, 3°C), Soft Freeze (мягкая заморозка, -5°C) или Frozen vegetable (замороженные овощи, -12°C) указывают на температурный режим Coolselect Turbo.

1. Если выбран режим Frozen vegetable (замороженные овощи, -12°C), независимо от общей установленной температуры холодильника, данный режим позволяет дольше хранить замороженные овощи.
2. Если выбран режим Soft Freeze (мягкая заморозка, -5°C), независимо от общей установленной температуры холодильника, данный режим позволяет дольше хранить мясо и рыбу.
3. Если выбран режим Fresh (свежие продукты, 3°C), независимо от общей установленной температуры холодильника, данный режим позволяет дольше хранить овощи и фрукты.



②-1 Технология Coolselect Turbo < Тип 3 >

Значки Fresh (свежие продукты, 3°C), Soft Freeze (мягкая заморозка, 0°C) указывают на температурный режим Coolselect Turbo.

1. Если выбран режим Soft Freeze (мягкая заморозка, 0°C), независимо от общей установленной температуры холодильника, данный режим позволяет дольше хранить мясо и рыбу.
2. Если выбран режим Fresh (свежие продукты, 3°C), независимо от общей установленной температуры холодильника, данный режим позволяет дольше хранить овощи и фрукты.

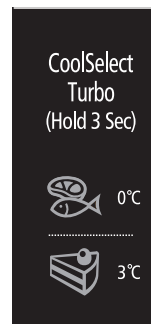

3) Режим отпуска

- Если вы планируете надолго уехать в отпуск или командировку, нажмите кнопку Fridge, чтобы установить режим отпуска.
- Холодильник выключится, но морозильная камера по-прежнему будет работать.
- Значок режима отпуска (Ⓢ) будет гореть, пока включен этот режим.



- Перед включением режима отпуска необходимо извлечь все продукты из холодильника.
- Если вы планируете отсутствовать менее трех недель, нет необходимости отсоединять холодильник от питания. Однако если вы планируете отсутствовать дольше, необходимо извлечь все продукты из холодильника. Отключите холодильник, очистите его, промойте и высушите.

4) Блокировка от детей

Нажмите и удерживайте кнопку блокировки от детей в течение трех секунд, чтобы заблокировать все кнопки. Чтобы отменить блокировку кнопок, еще раз нажмите и удерживайте кнопку блокировки от детей в течение трех секунд.

5) Оповещение об открытой двери

При нажатии кнопки Door alarm (оповещение об открытой двери) появится значок оповещения. Если дверца холодильника остается открытой, оповещение включится через определенный промежуток времени (около двух минут). Чтобы отключить эту функцию, нажмите кнопку Door alarm еще раз.

УПРАВЛЕНИЕ ТЕМПЕРАТУРОЙ (ЭЛЕКТРОННОЕ)

УПРАВЛЕНИЕ ТЕМПЕРАТУРОЙ МОРОЗИЛЬНОЙ КАМЕРЫ

Диапазон температуры морозильной камеры составляет от -14 до -24°C. Нажимайте кнопку Freezer (морозильная камера) до тех пор, пока на экране не отобразится нужное значение температуры. Не забудьте, что некоторые продукты, например мороженое, могут таять при температуре -16°C. Последовательность отображаемых значений будет изменяться от -14°C до -24°C. Как только значение достигнет -14°C, на экране снова появится значение -24°C. Через пять секунд после того, как будет установлена новая температура, на экране отобразится текущая температура морозильной камеры. Однако по мере того как морозильная камера приспособится к новой температуре, это значение изменится.

УПРАВЛЕНИЕ ТЕМПЕРАТУРОЙ ХОЛОДИЛЬНИКА

Диапазон температуры холодильника составляет от 7 до 1 °C. Нажимайте кнопку Fridge (холодильник) до тех пор, пока на экране не отобразится нужное значение температуры. Процесс управления температурой холодильника такой же, как и у морозильной камеры. Нажмите кнопку Fridge (холодильник), чтобы установить нужный уровень температуры. Через несколько секунд холодильник начнет набирать установленную температуру. При этом данные будут отображены на цифровом экране.

УПРАВЛЕНИЕ ТЕМПЕРАТУРОЙ (ПОЛУЭЛЕКТРОННОЕ)

УПРАВЛЕНИЕ ТЕМПЕРАТУРОЙ МОРОЗИЛЬНОЙ КАМЕРЫ

Диапазон температуры морозильной камеры составляет от -17 до -24°C.

Нажимайте кнопку Freezer (морозильная камера) до тех пор, пока на экране не отобразится нужное значение температуры. Не забудьте, что некоторые продукты, например мороженое, могут таять при температуре -16°C.

Отображение значений будет проходить от -17°C до -24°C. После достижения -17°C, на экране снова начнет отображаться значение -24°C.

Через пять секунд после того, как будет установлена новая температура, на экране отобразится текущая температура морозильной камеры. Однако по мере того как морозильная камера приспособится к новой температуре, это значение изменится.

FREEZER TEMPERATURE CONTROL							
COLD			→	COLDER		→	COLDEST
-17°C	-18°C	-19°C	-20°C	-21°C	-22°C	-24°C	

УПРАВЛЕНИЕ ТЕМПЕРАТУРОЙ ХОЛОДИЛЬНИКА

Диапазон температуры холодильника составляет от 7 до 1°C.

Поворачивайте ручку холодильника по часовой стрелке или против нее до тех пор, пока на крышке регулятора не будет указано нужное значение температуры. Если вы храните большие запасы продуктов или температура недостаточно низкая, установите ручку на позицию COLDER (холоднее).

Чтобы установить среднюю температуру, установите ручку между позициями COLDER (холоднее) и COLD (холодно). Если вы храните небольшие запасы продуктов или они уже заморожены, установите ручку на позицию COLD (холодно). Если вы планируете длительный отпуск или командировку, установите ручку на позицию VACATION (отпуск). Холодильник выключится, но морозильная камера по-прежнему будет работать.

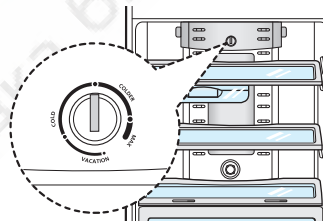

ВНИМАНИЕ:

Перед включением режима отпуска необходимо извлечь все продукты из холодильника.

- При частом открытии дверцы или хранении большого количества горячей еды температура морозильной камеры или холодильника может повыситься. Цифровой экран при этом будет мигать. Как только температура морозильной камеры или холодильника вернется к исходному значению, мигание прекратится. Если этого не произойдет, необходимо «перезагрузить» холодильник. Отключите холодильник от питания, подождите десять минут и снова включите его.

ПРИГОТОВЛЕНИЕ ЛЬДА (ДОПОЛНИТЕЛЬНО)

- ПОВОРОТНЫЙ ЛОТОК ДЛЯ ПРИГОТОВЛЕНИЯ ЛЬДА

Приготовление кубиков льда Извлеките лоток для льда, потянув его на себя. Заполните его водой до отметки максимального уровня, указанного на задней стороне лотка. Осторожно, чтобы не пролить воду, задвиньте лоток обратно в держатель. Подождите, пока образуется лед.

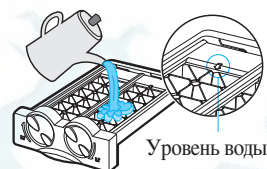

Извлечение кубиков льда

Убедитесь, что под лотком находится корзина для льда. Если нет, установите ее. Поворачивайте одну из ручек по часовой стрелке до тех пор, пока лоток не начнет поворачиваться. В результате кубики льда будут ссыпаться в корзину. Если необходимо, повторите процедуру для второй половины лотка.

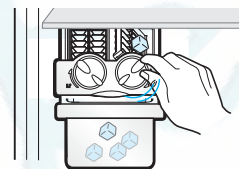

Чтобы извлечь корзину для льда, выполните следующие действия.

- Приподнимите ее.
- Потяните на себя.

- СЪЕМНЫЙ ЛОТОК ДЛЯ ЛЬДА

Приготовление кубиков льда

Извлеките лоток для льда, потянув его на себя. Заполните его водой до отметки максимального уровня, указанного на задней стороне лотка. Осторожно, чтобы не пролить воду, задвиньте лоток обратно в держатель.

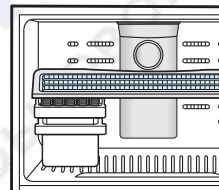

Извлечение кубиков льда

Чтобы извлечь кубики льда из лотка, возьмитесь за оба его края и слегка скрутите его.

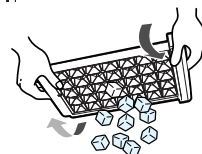

РАБОТА С ДИСПЕНСЕРОМ ДЛЯ ВОДЫ (ДОПОЛНИТЕЛЬНО)

С помощью диспенсера можно получать охлажденную воду без необходимости открывать дверцу холодильника.

Приподнимите и вытащите емкость для воды.

- Возьмитесь за края емкости для воды, чтобы приподнять ее.
- Перед первым использованием емкости для воды ее необходимо промыть.

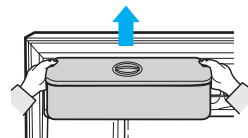

Заполните емкость водой, прочно установив ее на ровной поверхности и обеспечив место для слива лишней воды.

- Емкость для воды рассчитана на 2,8 л. Если воды в емкости больше этого значения, при закрытии крышки лишняя вода может вылиться.
- Пока емкость для воды находится в холодильнике, заполнять ее нельзя.

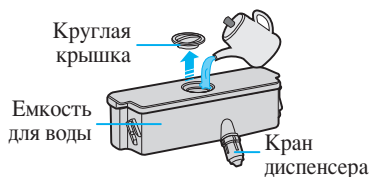

Способ 1.
Снимите круглую крышку и наполните емкость водой.

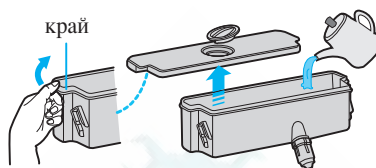

Способ 2.
Снимите большую крышку и наполните емкость водой.

После установки емкости для воды на место закройте дверцу холодильника.

- Убедитесь, что кран диспенсера находится снаружи после закрытия дверцы.



ВНИМАНИЕ Прочно закрепите емкость для воды на дверце холодильника. В противном случае диспенсер может работать неправильно.

Подставьте стакан под водослив и слегка нажмите им на рычаг диспенсера. Расположите стакан ровно по отношению к диспенсеру, чтобы не разлить воду.

ВНИМАНИЕ Убедитесь, что замок диспенсера находится в состоянии «Открыто». Только при этом условии можно налить воду из диспенсера.

Рычаг диспенсера

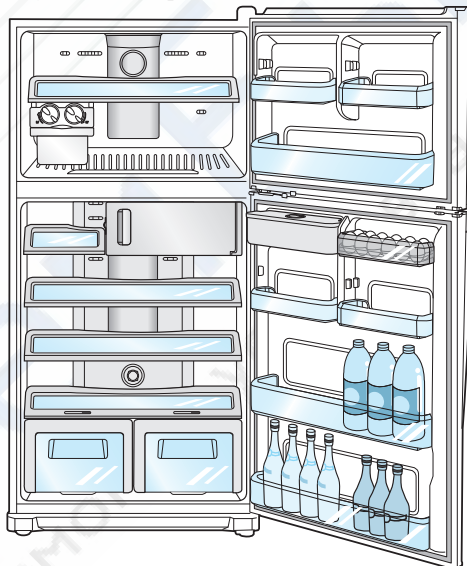
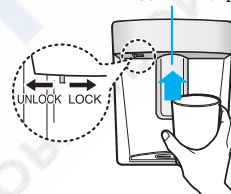

✓ Чтобы освободить место, можно удалить ПОВОРОТНЫЙ ЛОТОК ДЛЯ ПРИГОТОВЛЕНИЯ ЛЬДА, КОНТЕЙНЕР ДЛЯ ЛЬДА и ЛОТОК ДЛЯ ЛЬДА. Это не повлияет на температурные и механические характеристики. Заявленный объем отсека для хранения замороженных продуктов вычисляется в условиях, что указанные выше компоненты извлечены.

Работа _13



- Если вы планируете длительное отсутствие, освободите холодильник и выключите его. Сотрите лишнюю влагу на внутренних стенках устройства и оставьте дверцу открытой. Это предотвратит распространение плесени и неприятного запаха.
- Если холодильник не используется в течение длительного времени, отсоедините его от розетки.
 - Повреждение изоляционного материала может привести к возгоранию.

ИЗВЛЕЧЕНИЕ АКСЕССУАРОВ ХОЛОДИЛЬНИКА

1. Сначала извлеките лоток для льда, затем приподнимите передний край полки морозильной камеры и извлеките ее, потянув на себя.

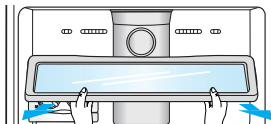

2. Приподнимите полку холодильника и извлеките ее, потянув на себя.

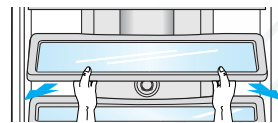

3. Приподнимите крышку ящика для овощей и потяните ее на себя. Затем выдвиньте ящик до середины, после чего приподнимите его и потяните на себя.

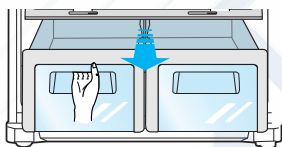

4. Приподнимите и вытащите емкость для воды (дополнительно), как показано на рисунке.

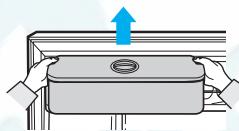

5. Извлеките низкотемпературный катализируемый дезодоратор, нажав на его нижнюю часть и потянув на себя.

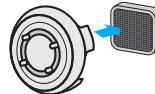

6. Приподнимите и вытащите дверные полки.



- ☑ Перед извлечением аксессуаров убедитесь, что в холодильнике нет продуктов. Во избежание несчастных случаев освободите холодильник полностью, если это возможно.
- ☑ Для обеспечения оптимального энергопотребления оставьте полки, ящики и корзины на своих исходных местах, как показано на рисунке на стр (13).

ЧИСТКА ХОЛОДИЛЬНИКА



Не используйте для очистки бензол, разбавители или средство Слогх (хлорид). Эти вещества могут повредить поверхность устройства или вызвать возгорание.



Не распыляйте воду на холодильник, если он включен в сеть — это может привести к поражению электрическим током. Не используйте при чистке бензольный растворитель или автомобильное моющее средство — это может создать опасность возгорания.

ЗАМЕНА ОСВЕТИТЕЛЬНОЙ ЛАМПЫ



Для замены светодиодной лампы обратитесь к сервисному инженеру.

Выявление неисправностей

НЕИСПРАВНОСТЬ	РЕШЕНИЕ
устройство совсем не работает или температура слишком высока.	<ul style="list-style-type: none"> • Проверьте правильность включения вилки шнура питания. • Проверьте, правильная ли температура установлена на передней панели. • Проверьте, находится ли устройство в зоне действия прямых солнечных лучей или вблизи источника тепла. • Проверьте, не стоит ли устройство слишком близко к стене.
продукты в холодильнике замораживаются.	<ul style="list-style-type: none"> • Проверьте, не установлена ли на передней панели самая низкая температура. • Проверьте, не слишком ли низкая температура в помещении. • Проверьте, нет ли в холодильнике продуктов с высоким содержанием жидкости.
во время работы появляются необычные звуки.	<ul style="list-style-type: none"> • Убедитесь, что устройство установлено на ровной поверхности. • Проверьте, не стоит ли устройство слишком близко к стене. • Проверьте, не попали ли инородные тела за холодильник или под него. • Проверьте, не компрессор ли издает необычные звуки. • Внутри устройства может раздаваться тикающий звук, это нормально. • Этот звук появляется в результате взаимодействия различных элементов устройства.
передние углы и стороны устройства теплые, и на них начинает появляться конденсат.	<ul style="list-style-type: none"> • Для предотвращения появления конденсата на передних углах устройства установлены теплостойкие трубы. • В условиях высокой внешней температуры они не всегда эффективны. Тем не менее в этом нет ничего необычного. • Когда влага, содержащаяся в воздухе, контактирует с охлажденной поверхностью, появляется конденсат.
в устройстве раздается звук журчащей жидкости.	<ul style="list-style-type: none"> • Это хладагент, охлаждающий внутренности устройства.
внутри устройства имеется неприятный запах.	<ul style="list-style-type: none"> • Проверьте, не испортился ли какой-либо продукт. • Убедитесь, что продукты со специфическим запахом, такие как рыба, плотно завернуты в обертку. • Периодически очищайте морозильную камеру от испорченных продуктов.
на стенках устройства образовалась наледь.	<ul style="list-style-type: none"> • Проверьте, включены ли вентиляционные отверстия устройства. • Разложите продукты так, чтобы они не мешали вентиляции устройства. • Проверьте, плотно ли закрыта дверь.
на внутренних стенках устройства и на хранимых в нем овощах появляется конденсат.	<ul style="list-style-type: none"> • Это происходит, если в устройстве хранятся продукты с высоким содержанием жидкости без надлежащей обертки либо дверца была открыта слишком долго. • Храните продукты в обертке или герметичных контейнерах.

Устранение неисправностей _15

Информация о классе энергоэффективности находится на продукте

ОПИСАНИЕ		МОДЕЛЬ	RT77K***	RT72S***	
Изготовитель					
Тип бытового холодильника		Холодильник с морозильным отделением*(***)II типа			
Автоматическая система разморозки (No Frost)		Да			
Климатический класс		SN, N, ST, T			
Класс защита от поражения током		I			
Полезный объем (литры)	Общий полезный объем (л)	566			
	Общий объем для хранения свежих продуктов (л)	412			
	Общий объем для хранения замороженных продуктов (л)		154		
			-		
Номинальное напряжение и частота (В, Гц)		220, 50			
Полная входная мощность (Ампер)		SN,N: 1.0 ST,T: 1.1			
Максимальная мощность осветительной лампы (Вт)		F : LED 2.2 R : LED 3.1			
Класс энергетической эффективности		A+			
Потребление электроэнергии (кВт•ч /год)		440			
Мощность замораживания (кг/24ч)		16			
Символ маркировки самого холодного отделения					
Хладагент и его масса (г)		R-134a, 160			
Корректированный уровень звуковой мощности (дБА)		42			
Вес в упаковке (кг)		114			
Вес без упаковки (кг)		100			
Габариты в упаковке (Ш×Г×В) (мм)		896*776*1981			
Габариты без упаковки (Ш×Г×В) (мм)		840*726*1853			
Адрес и наименование лаборатории		Самсунг Электроникс Ко., Лтд, 271 Осон-Донг, Квансан-Гу, Кванчжу 506-253, Республика Корея			
Характеристики энергетической эффективности определены согласно Приказу Министерства промышленности и торговли РФ от 29 Апреля 2010 г. №357					

Температурные границы окружающей среды

Данный холодильник/морозильная камера предназначены для работы при температуре окружающего воздуха, соответствующей его/ее температурному классу, указанному на заводской табличке.

Класс	Символ	Температура окружающего воздуха (°C)
Расширенный умеренный	SN	от 10 до 32 выше нуля
Умеренный	N	от 16 до 32 выше нуля
Субтропический	ST	от 16 до 38 выше нуля
Тропический	T	от 16 до 43 выше нуля



На температуру внутри холодильника могут влиять такие факторы, как место расположения холодильника/морозильной камеры, температура окружающего воздуха и частота открывания дверцы. Чтобы компенсировать действие этих факторов, установите необходимую температуру.

Правильная утилизация изделия
(Использованное электрическое и электронное оборудование)

Russian



(Действительно для стран, использующих систему раздельного сбора отходов)

Наличие данного значка показывает, что изделие и его электронные аксессуары (например, зарядное устройство, гарнитура, кабель USB) по окончании их срока службы нельзя утилизировать вместе с другими бытовыми отходами. Во избежание нанесения вреда окружающей среде и здоровью людей при неконтролируемой утилизации, а также для обеспечения возможности переработки для повторного использования, утилизируйте изделие и его электронные аксессуары отдельно от прочих отходов.

Сведения о месте и способе утилизации изделия в соответствии с нормами природоохранного законодательства можно получить у продавца или в соответствующей государственной организации.

Бизнес-пользователи должны обратиться к своему поставщику и ознакомиться с условиями договора купли-продажи. Запрещается утилизировать изделие и его электронные аксессуары вместе с другими производственными отходами.



B04240

Подлежит использованию по назначению в нормальных условиях
Рекомендуемый период : 7 лет

Модель	RS*****, RT*****, RF*****, RI*****, RZ*****, RR*****, RM*****
Сертификат	РОСС KR.AB57.B04240
Срок действия с	18.06.2012
Срок действия по	17.06.2015
Орган по сертификации	Орган по сертификации продукции ООО "Альтест"
Адрес	117418, г. Москва, ул. Цюрипы, д 14

Связывайтесь с SAMSUNG по всему миру

Если у вас есть предложения или вопросы по продуктам Samsung, связывайтесь с информационным центром Samsung.

117105 Россия, Москва, Варшавское шоссе д.26
8-800-555-55-55

www.samsung.com

Изготовитель : Самсунг Электроникс Ко., Лтд,
271 Осон-Донг, Квансан-Гу, Кванчжу 506-253, Республика Корея
Поставщик : ООО "Самсунг Электроникс Рус Компани",
125009 Россия, Москва, ул. Воздвиженка, 10, 4-й этаж